

包装数量・包装形態 Packing quantity・Packing form

形態 Form	CSA10:数量 CSA10/Unit quantity	CSA20,CSZ20,CSA30,CSZ30:数量 CSA20,CSZ20,CSA30,CSZ30 /Unit quantity	CSA70,CDA70:数量 CSA70,CDA70/Unit quantity	DSA:数量 DSA/Unit quantity	DA38:数量 DA38/Unit quantity	DA53:数量 DA53/Unit quantity	DB60:数量 DB60/Unit quantity
バラ袋詰め Bulk packing in plastic bag	B type:500個/袋 B type:500pcs/bag	B type:500個/袋 B type:500pcs/bag	B type:1000個/袋 B type:1000pcs/bag	A type:100個/袋 A type:100pcs/bag S type:200個/袋 S type:200pcs/bag -05F25:100個/袋 -05F25:100pcs/bag -U10T:100個/袋 -U10T:100pcs/bag	B type:200個/袋 B type:200pcs/bag	F type:100個/袋 F type:100pcs/bag -E15E:100個/袋 -E15E:100pcs/bag -E25E:100個/袋 -E25E:100pcs/bag	
アキシャルテーピング(箱詰め) Axial taping (in box)					A21F:800個/箱 A21F:800pcs/box		
ラジアルテーピング(箱詰め) Radial taping (in box)							1000個/箱 1000pcs/box
SMDテーピング(リール巻) SMD taping (in reel)	T type:4000個/リール T type:4000pcs/reel	T type:2000個/リール T type:2000pcs/reel					

形態 Form	FA55:数量 FA55/Unit quantity	DSP:数量 DSP/Unit quantity	高電圧DSP:数量 High voltage DSP /Unit quantity	DSS:数量 DSS/Unit quantity	高電圧DSS:数量 High voltage DSS /Unit quantity	DE37:数量 DE37/Unit quantity	DSAZR,DSANR,DSAHR:数量 DSAZR,DSANR,DSAHR /Unit quantity
バラ袋詰め Bulk packing in plastic bag	S00B:100個/袋 S00B:100pcs/bag			S00B:200個/袋 S00B:200pcs/bag			DSAZR,DSANR:200個/箱 DSAZR,DSANR:200pcs/box DSAHR:100個/箱 DSAHR:100pcs/box
アキシャルテーピング(箱詰め) Axial taping (in box)	A22F:500個/箱 A22F:500pcs/box	A11F:2000個/箱 A11F:2000pcs/box A21F:2000個/箱 A21F:2000pcs/box A12F:2000個/箱 A12F:2000pcs/box A22F:2000個/箱 A22F:2000pcs/box		A21F:1000個/箱 A21F:1000pcs/box A12F:1000個/箱 A12F:1000pcs/box A22F:1000個/箱 A22F:1000pcs/box		A21F:1000個/箱 A21F:1000pcs/box A12F:1000個/箱 A12F:1000pcs/box A22F:1000個/箱 A22F:1000pcs/box	
アキシャルテーピング(リール巻) Axial taping (in reel)		A21R:4000個/リール A21R:4000pcs/reel A22R:3000個/リール A22R:3000pcs/reel		A21R:3000個/リール A21R:3000pcs/reel A22R:3000個/リール A22R:3000pcs/reel			
ラジアルテーピング(箱詰め) Radial taping (in box)		C04F:2000個/箱 C04F:2000pcs/box		C04F:2000個/箱 C04F:2000pcs/box		D04F:2000個/箱 (DE37-272M以上は除く) D04F:2000pcs/box (Except more than DE37-272M)	
ラジアルテーピング(リール巻) Radial taping (in reel)		C04R:3000個/リール C04R:3000pcs/reel		C04R:3000個/リール C04R:3000pcs/reel			

上記以外の包装形態については、ご相談ください。  
Please consult us for the packingform except the above.

袋詰め S00B  
Bulk <S00B>

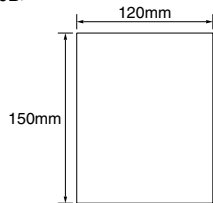

フラットパック A11F・A12F  
Ammo pack <A11F・A12F>

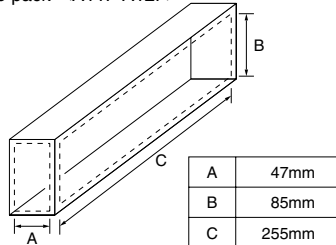

フラットパック C04F  
Ammo pack <C04F>

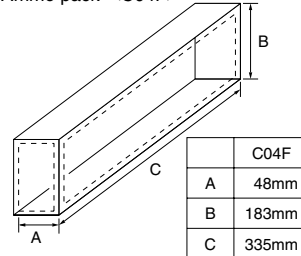

フラットパック DB60  
Ammo pack <DB60>

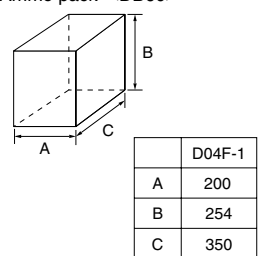

フラットパック A21F・A22F  
Ammo pack <A21F・A22F>

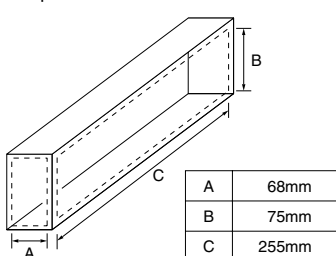

リール巻 A21R・A22R  
Reel <A21R・A22R>

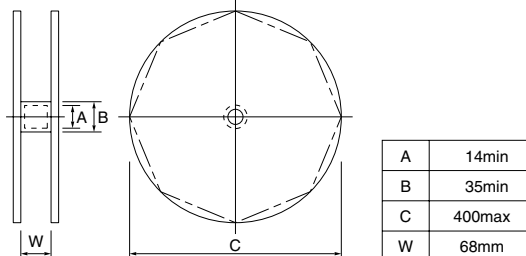

包装袋  
CSA20, CSZ20, CSA30, CSZ30, CSA70, CDA70  
Bulk  
CSA20, CSZ20, CSA30, CSZ30, CSA70, CDA70



テーピング Taping

アキシアルテーピング Axial taping

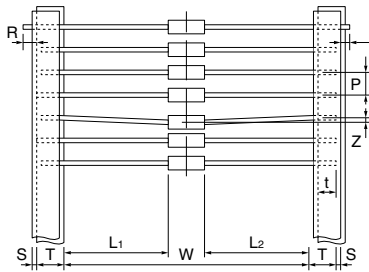

ラジアルテーピング：C04F  
高電圧DSP、高電圧DSSシリーズ及びDE37-272M以上は対応しておりません。  
Radial taping:C04F  
High voltage DSP, high voltage DSS and more than DE37-272M is not provided in this form.

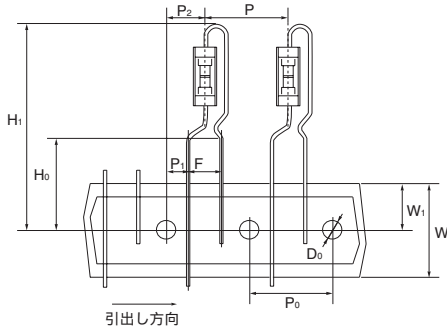

ラジアルテーピング：D04F  
高電圧DSP、高電圧DSSシリーズ及びDE37-272M以上は対応しておりません。  
Radial taping:D04F  
High voltage DSP, high voltage DSS and more than DE37-272M is not provided in this form.

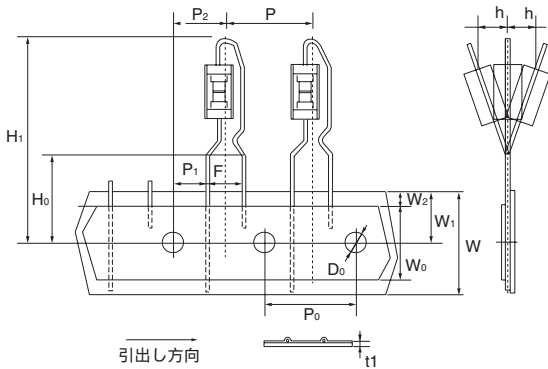

ラジアルテーピング(DBシリーズ)

Radial taping (DB Series)

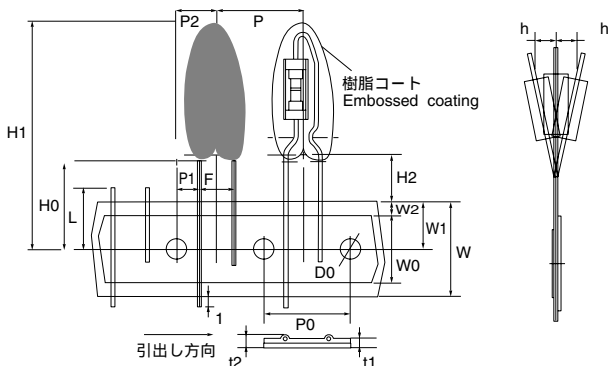

記号 Symbol	アキシアルテーピング Axial Taping(mm)			
	A11	A21	A12	A22
W	26 +1.5 -0.0	52 +2.0 -1.0	26 +1.5 -0.0	52 +2.0 -1.0
P	5.0 ± 0.5		10.0 ± 0.5	
L1-L2	1以下 1max.		1以下 1max.	
T	6.0 ± 1.0			
Z	1.0以下 1.0max.	1.2以下 1.2max.	1.0以下 1.0max.	1.2以下 1.2max.
R	テープから端子が出ないこと。 Terminal must not project from tape.			
t	3.2以上 3.2min.			
S	0.8以下 0.8max.			

記号 Symbol	ラジアルテーピング C04F Radial Taping C04F (mm)
P	12.7 ± 1.0
P <sub>0</sub>	12.7 ± 0.3
P <sub>1</sub>	3.85 ± 0.5
P <sub>2</sub>	6.35 ± 1.3
F	5.0 ± 0.5
W	18.0 +1.0 -0.5
W <sub>1</sub>	9.0 ± 0.5
H <sub>0</sub>	16.0 ± 0.5
H <sub>1</sub>	32.2以下( 32.2max. )
D <sub>0</sub>	4.0 ± 0.2

記号 Symbol	ラジアルテーピング D04F Radial Taping D04F (mm)
P	12.7 ± 1.0
P <sub>0</sub>	12.7 ± 0.3
P <sub>1</sub>	3.85 ± 0.5
P <sub>2</sub>	6.35 ± 1.0
F	5.0 ± 0.5
W	18.0 +1.0 -0.5
W <sub>0</sub>	13.0 ± 0.5
W <sub>1</sub>	9.0 ± 0.5
W <sub>2</sub>	3.0max.
H <sub>0</sub>	16.0 ± 0.5
D <sub>0</sub>	4.0 ± 0.2
Δh	2.0max.
H <sub>1</sub>	31.0max.
t <sub>1</sub>	0.6 ± 0.3

単位 unit (mm)

記号 Symbol	寸法 Dimensions	許容差 Tolerance	記号 Symbol	寸法 Dimensions	許容差 Tolerance
P	12.7	± 1.0	H0	15.0	± 2.5
P <sub>0</sub>	12.7	± 0.3	D0	4.0	± 0.2
P <sub>1</sub>	3.85	± 0.5	L	11.0	Max.
P <sub>2</sub>	6.35	± 1.0	l	1.0	Max.
F	5.0	± 0.5	Δh	2.0	Max.
W	18.0	+1.0 -0.5	H1	32.0	Max.
W <sub>0</sub>	13.0	± 0.5	H2	3.5	Min.
W <sub>1</sub>	9.0	± 0.5	t1	0.6	± 0.3
W <sub>2</sub>	3.0	Max.	t2	1.5	Max.

SMDテーピング(CSA10シリーズ)  
SMD Taping (CSA10 Series)

包装記号 Packing code	シリーズ Series	包装数量 Packing Qty
T	CSA10	4,000

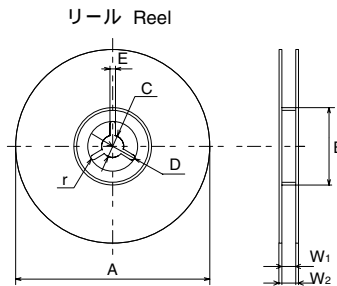

プラスチックリール(標準型) Reel 単位 unit (mm)

A	B	C	D
$180^{+0}_{-3.0}$	$60^{+1.0}_{-0.0}$	$13.0 \pm 0.2$	$R10.5 \pm 0.4$
E	W <sub>1</sub>	W <sub>2</sub>	r
$2.0 \pm 0.5$	$9.0 \pm 0.3$	$11.4 \pm 1.0$	0.5

紙キャリアテープ

Paper carrier tape

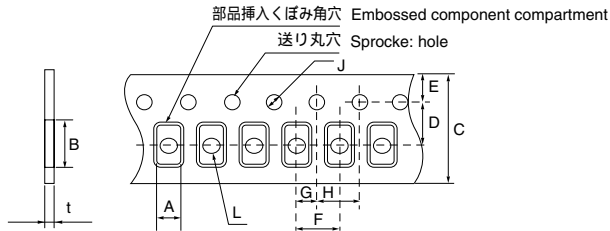

単位 unit (mm)

形状 mark	A	B	C	D	E	F
CSA10	$1.10 \pm 0.05$	$1.90 \pm 0.05$	$8.00 \pm 0.20$	$3.50 \pm 0.05$	$1.75 \pm 0.10$	$4.00 \pm 0.10$
形状 mark	G	H	J	t1		
CSA10	$2.00 \pm 0.05$	$4.00 \pm 0.10$	$1.5^{+0.10}_{-0.00}$	$0.98 \pm 0.05$		

D, G 寸法はそれぞれポケットセンターでの値

SMDテーピング(CSA20/CSZ20シリーズ)  
SMD Taping (CSA20/CSZ20 Series)

包装記号 Packing code	シリーズ Series	包装数量 Packing Qty
T	CSA20 CSZ20	2,000

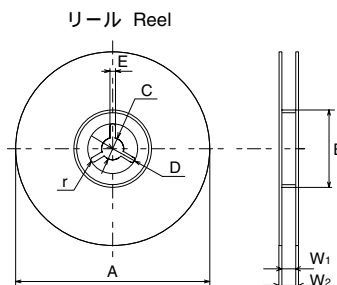

プラスチックリール(標準型) Reel 単位 unit (mm)

A	B	C	D
$180^{+0}_{-3}$	$60^{+1}_{-0}$	$13.0 \pm 0.2$	$R10.5 \pm 0.4$
E	W <sub>1</sub>	W <sub>2</sub>	r
$2.0 \pm 0.5$	$9.0 \pm 0.3$	$11.4 \pm 1.0$	0.5

プラスチックキャリアテープ

Plastic carrier tape

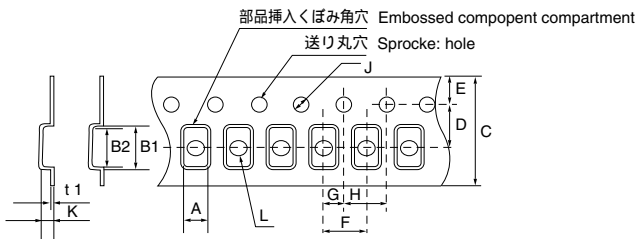

単位 unit (mm)

形状 mark	A	B	C	D	E	F
CSA20 CSZ20	$1.45 \pm 0.1$	$2.2 \pm 0.1$	$8.0 \pm 0.2$	$3.50 \pm 0.05$	$1.75 \pm 0.1$	$4.0 \pm 0.1$
形状 mark	G	H	J	K	L	t1
CSA20 CSZ20	$2.00 \pm 0.05$	$4.0 \pm 0.1$	$1.5^{+0.1}_{-0}$	$1.42 \pm 0.05$	$1.0^{+1.0}_{-0}$	$0.25 \pm 0.05$

D, G 寸法はそれぞれポケットセンターでの値

SMDテーピング(CSA30/CSZ30シリーズ)  
SMD Taping (CSA30/CSZ30 Series)

包装記号 Packing code	シリーズ Series	包装数量 Packing Qty
T	CSA30 CSZ30	2,000

リール Reel

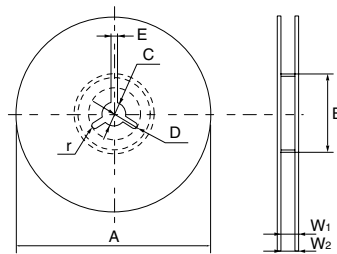

プラスチックリール(標準型) Reel 単位 unit (mm)

A	B	C	D
$180^{+0}_{-3}$	$60^{+1}_{-0}$	$13.0 \pm 0.2$	$R10.5 \pm 0.4$
E	W <sub>1</sub>	W <sub>2</sub>	r
$2.0 \pm 0.5$	$9.0 \pm 0.3$	$11.4 \pm 1.0$	0.5

プラスチックキャリアテープ Plastic carrier tape

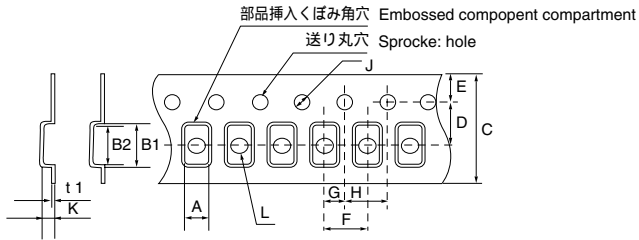

単位 unit (mm)

形状 mark	A	B	C	D	E	F
CSA30 CSZ30	$1.85 \pm 0.05$	$3.50 \pm 0.05$	$8.0 \pm 0.1$	$3.50 \pm 0.05$	$1.75 \pm 0.1$	$4.0 \pm 0.1$
形状 mark	G	H	J	K	L	t1
CSA30 CSZ30	$2.00 \pm 0.05$	$4.0 \pm 0.1$	$1.55 \pm 0.05$	$1.80 \pm 0.05$	$1.05 \pm 0.05$	0.25以下

SMDテーピング(CSA70/CDA70シリーズ)  
SMD Taping (CSA70/CDA70 Series)

包装記号 Packing code	シリーズ Series	包装数量 Packing Qty
T	CSA70 CDA70	2,000

リール Reel

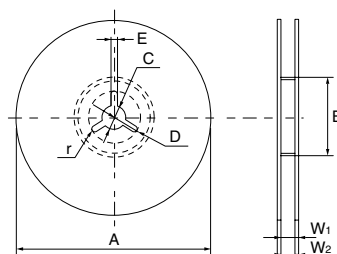

プラスチックリール(標準型) Reel 単位 unit (mm)

A	B	C	D
382 以下	50.0 以上	$13.0 \pm 0.2$	$21 \pm 0.8$
E	W <sub>1</sub>	W <sub>2</sub>	r
$2.0 \pm 0.5$	$13.0 \pm 0.5$	18.4 以下	1.0

プラスチックキャリアテープ Plastic carrier tape

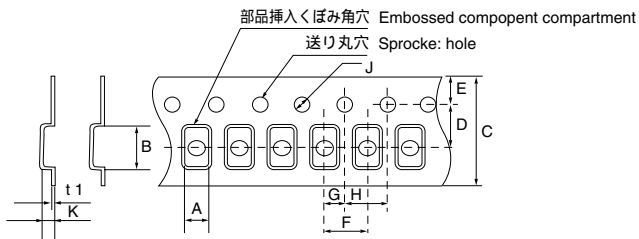

単位 unit (mm)

形状 mark	A	B	C	D	E	F
CSA70 CDA70	$3.6 \pm 0.1$	$4.3 \pm 0.1$	$12.0 \pm 0.1$	$5.50 \pm 0.05$	$1.75 \pm 0.1$	$8.0 \pm 0.1$
形状 mark	G	H	J	K	t1	
CSA70 CDA70	$2.00 \pm 0.05$	$4.0 \pm 0.1$	$1.55 \pm 0.05$	$2.5 \pm 0.1$	$0.30 \pm 0.05$	